

ReFa

ReFa MIST

【取扱説明書】

このたびは、「リファミスト」をお買い上げいただき、誠にありがとうございます。

本品は炭酸ガスとともに、化粧品を噴霧する機器です（医療用機器ではありません）。

取扱説明書をよくお読みのうえ、正しく安全にお使いください。

別添の保証書は、「お買い上げ日、販売店名」などの記入を必ず確かめ、お読みになられたあとも大切に保管してください。

目次

安全上のご注意.....	p.2
各部のなまえ・付属品.....	p.7
別売品について.....	p.8
お使いになる前に.....	p.9
使用上のご注意.....	p.11
使いかた.....	p.12
炭酸ガスカートリッジの交換.....	p.15
お手入れのしかた.....	p.16
保管・収納のしかた.....	p.19
廃棄のしかた.....	p.21
故障かな?と思ったら.....	p.22
Q&A.....	p.24
製品仕様.....	p.25
保証・アフターサービス.....	p.27
無償修理規定.....	p.28

【免責事項について】

火災、地震、暴動・テロなどの行為、その他の事項など、お客様の故意、または過失、誤用、その他異常な条件下での使用により生じた損害に関して当社は一切責任を負いません。

安全上のご注意

ご使用前に、必ずこの「安全上のご注意」をよくお読みのうえ、正しく安全にお使いください。
ここに示した注意事項は、あなたや他の方々への危害や財産への損害を未然に防ぎ、本品を正しく安全にお使いいただくために守っていただきたい事項です。



誤った使い方をしたときの危害や損害の程度を、以下の表示で区分して説明しています。

 **警告** 誤った使い方をすると、「人が死亡または重傷を負う可能性が想定される」内容を示します。

 **注意** 誤った使い方をすると、「人が軽傷を負う可能性や、物的損害*の発生が想定される」内容を示します。

※物的損害とは、家屋、家財および家畜・ペットに関わる拡大損害を示します。

守っていただく内容を、以下の図記号で説明しています。

-  禁止の行為であることを告げるものです。
-  注意を促す内容があることを告げるものです。
-  行為を強制したり指示したりする内容を告げるものです。

警告

 次のような方は使用しないでください。

事故や肌・身体トラブルのおそれがあります。

- 金属アレルギー体質の方
- 皮膚に知覚障害のある方
- 皮膚感染症、皮膚炎などの方
- 小さなお子様
- 身体の不自由な方
- 飲酒している方
- 体調がすぐれない方

警告



次のような方は必ず医師にご相談のうえ使用してください。

事故や肌・身体トラブルのおそれがあります。

- アレルギー体質の方
- 敏感肌の方
- 急性疾患の方
- 悪性腫瘍のある方
- 妊娠中、妊娠と思われる方、生理中の方（ホルモンバランスが不安定で、肌トラブルの原因となることがあります。）
- アトピー性皮膚炎の方
- 化粧品、消毒剤でかぶれたことのある方
- 重度の血行障害、または血液疾患のある方
- その他医療機関で治療中の方

上記に当てはまらない場合でも、ご使用に不安がある方は医師に相談してください。



次のような部位には使用しないでください。

事故や肌・身体トラブルのおそれがあります。

- 傷口や目、口などの粘膜部位
- 肌に異常のある部位（腫れもの、にきび、化膿性疾患、過度の日焼けなど）
- 当日、脱毛処理をした部位
- 整形手術をした部位
- 金属、プラスチック、シリコンなどを埋め込んである部位

本書で指定している部位以外には使用しないでください。



- 本品を分解したり、改造したりしないでください。事故やケガ、破損のおそれがあります。
- 炭酸ガスカートリッジ内の炭酸ガスが無くなるまで、チューブ接続口を取り外さないでください（使用時、または保管時）。事故やケガ、破損、ガス漏れのおそれがあります。
- 本来の用途目的以外には使用しないでください。事故やケガ、破損、ガス漏れのおそれがあります。

注意



- 本品には「炭酸ミストユニット専用」ガスカートリッジ、専用ハンドピースをご使用いただき、それ以外のガスカートリッジや部品は使用しないでください。事故や肌のトラブル、ケガ、破損のおそれがあります。
- 使用中はハンドピースを強く引っ張らないでください。本体が倒れ、事故やケガ、破損のおそれがあります。
- チューブは、折り曲げたり傷つけたりしないように、注意してお取り扱いください。事故やケガ、破損、ガス漏れのおそれがあります。
- コスメボトルを落としたり投げたりしないでください。割れて事故やケガのおそれがあります。



- 肌に異常が生じていないかよく注意して使用してください。化粧品が肌に合わないとき、即ち次のような場合には、使用を中止してください。そのまま化粧品類の使用を続けますと、症状を悪化させることがありますので、皮膚科専門医などに相談してください。
 - (1) 使用中、赤み、はれ、かゆみ、刺激、色抜け（白斑など）や黒ずみなどの異常があらわれた場合
 - (2) 使用した肌に、直射日光があたって上記のような異常があらわれた場合

炭酸ガスカートリッジの取り扱いについて

⚠ 警告



- 直射日光が当たったり、または環境温度が5℃を下回ったり、40℃を超えたりするような場所(火気の近くや車中)では使用・保管しないでください。破裂のおそれがあります。
- 「炭酸ミストユニット専用」と表記された(株)MTG指定の炭酸ガスカートリッジ以外は使用しないでください。事故や肌のトラブル、ケガ、破損のおそれがあります。
- 炭酸ガスカートリッジに本体への取り付けかた(P.9「炭酸ガスカートリッジの取り付け」)以外で穴をあけたり、切断したりしないでください。破裂のおそれがあります。
- 炭酸ガスカートリッジに腐食(サビ)、キズ、変形がある場合は使用しないでください。破裂のおそれがあります。
- 中身の入っている炭酸ガスカートリッジはみだりに捨てたり、放置しないでください。破裂のおそれがあります。
- 炭酸ガスカートリッジには高圧ガスが充填されています。飛行機や高地などの、気圧や温度差が大きな場所への持ち運びや同様の場所での使用はしないでください。事故やケガ、破損のおそれがあります。



使用中及び使用後は、炭酸ガスカートリッジが非常に低温となります。次の注意事項を守って使用してください。

故障やガス漏れ、凍傷のおそれがあります。

- 炭酸ガスカートリッジの取り付け・取り外しは、滑り止めの付いた軍手やゴム手袋などを使用し、素手や濡れた手などで触れないでください。
- 炭酸ガスカートリッジから直接噴出した炭酸ガスや使用中の炭酸ガスカートリッジに触れないでください。特に人に向けしないでください。
- 炭酸ガスが残っている状態でチューブ接続口を取り外すと、炭酸ガスが勢いよく噴き出します。その場合は炭酸ガスや炭酸ガスカートリッジを素手で触らないように注意しながら、炭酸ガスカートリッジを屋外へ置き、ガスがなくなるまで放置してください。

凍傷になった場合は、こすらずにぬるま湯で患部を加熱し、ガーゼなどで軽く包み、速やかに医師の治療を受けてください。

⚠ 注意



- 上部ケースの取り付け口にねじ込む際、上部ケース及びその周辺に当たらない様に注意してください。事故やケガ、破損のおそれがあります。



- 炭酸ガスカートリッジを落下させないでください。事故やケガ、破損のおそれがあります。



各部のなまえ・付属品

本体

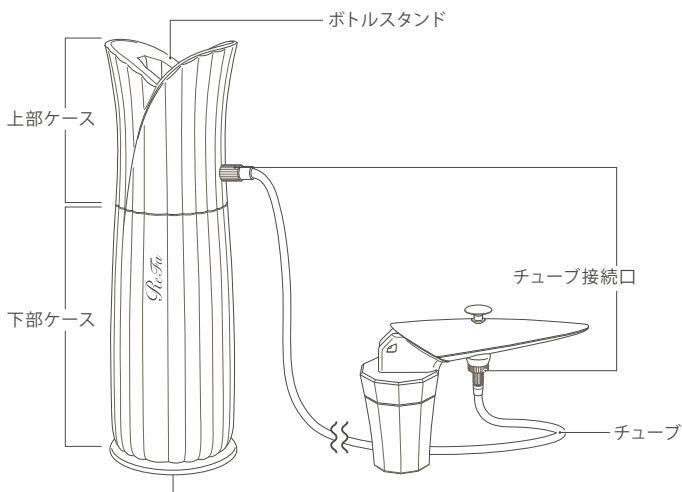

底面

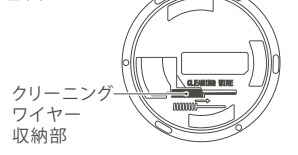

※ハンドピース接続時はコスメボトルが倒れやすいため、ボトルスタンドへ立ててください。

コスメボトル

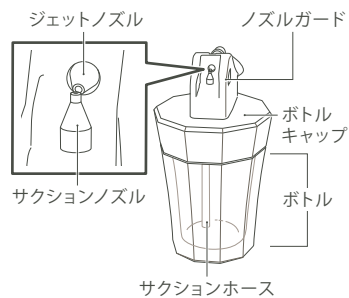

ハンドピース

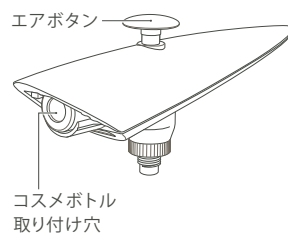

付属品

開封時に本体(コスメボトル、ハンドピース含む)と付属品がすべて揃っていることを確認してください。



専用炭酸ガスカートリッジ 1本

クリーンクロス 1枚

取扱説明書(本書) 1冊

セットアップガイド 1枚



クリーニングワイヤー 2本

取扱説明書の袋に同梱しています。

保証書、ギャランティーカード 各1枚

ギャランティーカードは正規品であることを示す証明書です。修理の際にも必要となりますので、保証書と一緒に保管してください。

別売品について

専用炭酸
ガスカートリッジ
(2本入り)(6本入り)



コスメボトル



- 詳しくはお買い上げの販売店までお問い合わせください。
- 本品は「炭酸ホールド処方」対応のReFaブランド化粧品のみご使用いただけます。その他の化粧品を使用されると詰まりや噴霧不良、故障のおそれがあります。

お使いになる前に

炭酸ガスカートリッジの取り付け

炭酸ガスカートリッジを取り付ける際は、P.5の「炭酸ガスカートリッジの取り扱いについて」をお読みのうえ、取り付けてください。

⚠ 注意



「炭酸ミストユニット専用」と表記された(株)MTG指定の炭酸ガスカートリッジ以外は使用しないでください。事故や肌のトラブル、ケガ、破損のおそれがあります。

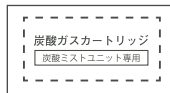

濡れた手などでの操作は避け、滑り止めの付いた軍手やゴム手袋などを使用し、素手では触らないでください。

- ① ハンドピースにコスメボトルが接続されている場合は、コスメボトルを取り外します。

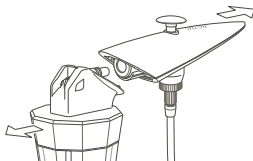

- ② 下部ケースを持ちながら上部ケースを矢印の方向に回し①、上に持ち上げて取り外します②。

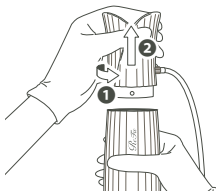

- ③ 上部ケースをしっかりと持ち、取り付け口に炭酸ガスカートリッジの吐出口をまっすぐ当てます。

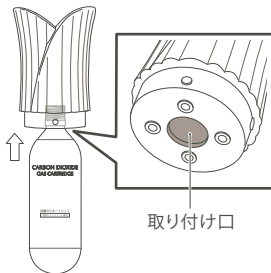

炭酸ガスカートリッジの先端に異物(毛やほこりなど)が付着しているとガス漏れの原因になります。カートリッジを取り付ける前に先端を乾いた布などで拭いて取り除いてください。

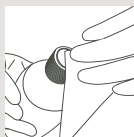

- ④ 炭酸ガスカートリッジを矢印の方向にねじ込みます。突き当たったような抵抗感が出た後、力を入れて必ず回らなくなるまで素早くねじ込みます。

- 炭酸ガスカートリッジはまっすぐに立てた状態で上部ケースに取り付け、斜めにねじ込まないように注意してください。
- ねじ込んでいる途中でゆるめないでください。ガス漏れのおそれがあります。
- ガスが少量噴射しても取り付けを中断せず、そのまま一気にねじ込んでください。中断するとガスが噴出し、ケガ・故障の原因になります。



取り付け後に炭酸ガスの漏れる音が生じている場合はカートリッジを締め直すか、締め直すことができない場合は戸外で放置し、音がしなくなるのを確認してから取り外してください。

- ⑤ 上部ケースの向きマークAを下部ケースの凹み部Aに、上部ケースの接続用突起B（2箇所）を下部ケースの凹み部Bに合わせて差し込み（①）、矢印の方向にカチッとロックするまで回します（②）。

上部ケースのチューブ接続口が、下部ケースのReFaロゴに向かって右側になるようにして、向き合わせをしてください。

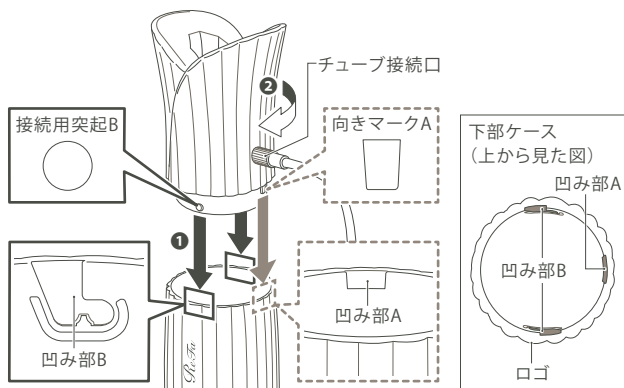

使用上のご注意

炭酸ガスカートリッジには高圧ガスが充填されています。このため、手荷物での機内への持ち込み、預け入れ荷物による飛行機への持ち込みは航空法により禁止されています。また、航空便での輸送もできません。

⚠ 注意

- 本品を振動のある場所や不安定な場所に置かないでください。事故やケガ、破損のおそれがあります。
- 炭酸ガスの特性上、肌には噴きかけると人によっては噴きかけた箇所が赤くなることがあります。心配な方は、本品の使用前に肌の目立たないところでお試しいただき、異常が出ないことを確認してから使用してください。
- 次のようなところでは使用しないでください。
水のかかる場所／風呂場など湿気の多いところ／多湿・直射日光・ホコリ・塩分などを含んだ空気の影響をうける場所／振動・衝撃のある場所／不安定な場所／子供の手の届く場所／閉め切った密室
- 炭酸ガスカートリッジ取り付け後は、立てた状態で使用・保管してください。横にして使用すると液化炭酸ガスが上部ケース内部に流れ込み、故障やガス漏れ、凍傷の危険があります。
- 本品を持って移動する際は、下部ケースを持ち、落とさないように注意しながら、真っ直ぐ立てた状態で移動してください。落とすと、事故やケガ、製品が破損するおそれがあります。
- 手や本品に化粧品がついた状態で移動させないでください。滑って落とすおそれがあります。
- 使用を中断する際や、使用後はコスメボトルをボトルスタンドに置いてください。コスメボトルを倒すと液がこぼれたり、製品が破損したりするおそれがあります。
- 化粧品をコスメボトルに入れて長時間放置すると、化粧品が変質するおそれがあります。
- 本品はご使用時の環境温度によってミストの噴霧量が変わることがあります。夏季など環境温度が高い場合は噴霧量が少なく、冬季など環境温度が低い場合は噴霧量が多くなります。これは構造上の特性によるものであり、故障ではありません。
- ご使用の環境や頻度によっては詰まってミストが噴霧できなくなるおそれがあります。P.16「化粧品の詰まりを取り除く」やP.17「コスメボトルを清掃する」をご参照いただき、定期的な清掃を行ったうえで、コスメボトルを保管してください。

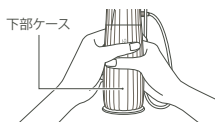

使いかた

コスメボトルに化粧品を入れてある場合は、P.13手順⑥の拭き出し確認から始めてください。

- ① コスメボトルをハンドピースから取り外します。

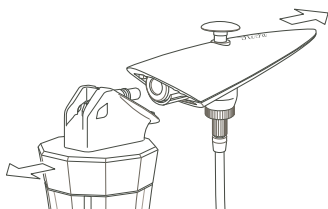

- ② コスメボトルのボトルキャップを取り外します。

- ③ 化粧品をボトルに注ぎます。

コスメボトルに移し替えた化粧品は必ず3日以内に使い切ってください。



コスメボトル内でボトルキャップの裏側に化粧品が付着すると、化粧品詰まりによる噴霧不良（炭酸ガスのみ噴射されて化粧品が噴霧されない、など）の原因となります。

化粧品詰まりを防ぐため、以下のご注意事項をお守りください。

- ・ 化粧品を入れ過ぎない（適量はボトルの1/3程度）
- ・ ボトルを横に倒さない、必要以上に傾けない
- ・ ボトルを激しく振らない
- ・ ボトルとハンドピースを逆さまにして使わない
- ・ ボトルを落とさない

④ ボトルキャップを取り付けます。

化粧品注入後はコスメボトルを立てて置いてください。横に倒しますと空気穴から化粧品がこぼれますのでご注意ください。

⑤ ハンドピースの取り付け穴にコスメボトルの接続部を差し込みます。

「カチッ」と引っかかりがあるまで、しっかりと奥へ差し込んでください。差し込みがゆるいとミストが噴霧されなかったり、使用中に外れることがあります。

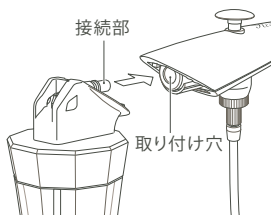

⑥ エアボタンを押して、ハンドピースの噴き出しを確認します。

- ハンドピースのジェットノズルを手の甲に向け、エアボタンを押します。ミストが噴霧されることを確認してください。
- ハンドピースを持つ際、チューブを手で握り込まないでください。
- 噴霧前にコスメボトルを軽く横に振ってください。

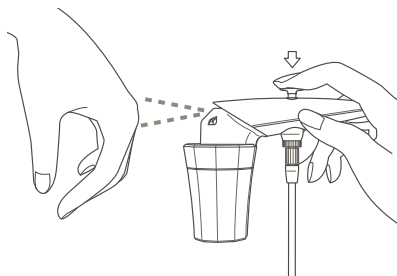

化粧品が噴霧されない場合は、化粧品の詰まりが起きている可能性があります。P.16「化粧品の詰まりを取り除く」の手順に従ってお手入れを行ってください。お手入れを行っても噴霧不良が解消しない場合や、化粧品詰まりが頻繁に起きてしまう場合は、(株)MTG お客様相談室までお問い合わせください。

⑦ 顔全体にまんべんなく、適量を噴霧します。

- 十分に噴霧できていないと感じた場合は、その部位にさらに噴きかけてください。
- 噴霧したい部位から約5～10cm離してご使用ください。
- 目に直接噴霧したり、使用直後に目をこすらないでください。
- 目の回りに噴霧する場合は目を閉じてご使用ください。万が一、目に入った時は、流水でただちに洗い流してください。なお、異常が残る場合は医師にご相談ください。



⑧ 使用後はコスメボトルをボトルスタンドに置きます。

コスメボトルに中身が入った状態で横に倒すと、液体が漏れるおそれがあります。

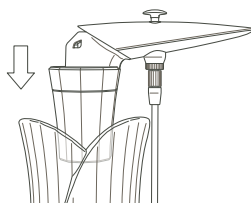

炭酸ガスカートリッジの交換

エアボタンを押しても炭酸ガスが噴射されない場合は、炭酸ガスが無くなっています。この場合は、下記手順に従って炭酸ガスカートリッジを交換してください。

炭酸ガスカートリッジ取り付け後は、炭酸ガスがなくなるまで外さないでください。

炭酸ガスカートリッジの取り外し

炭酸ガスカートリッジは非常に低温になっています。濡れた手などでの操作は避け、滑り止めの付いた軍手やゴム手袋などを使用し、素手では触らないでください。

- ① ハンドピースのエアボタンを押しても炭酸ガスが噴射せず、ガスがなくなったことを確認します。

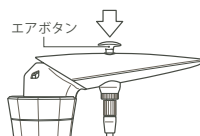

- ② 下部ケースをしっかりと持ち、上部ケースを矢印の方向に回して①から上方向に引き上げて②、上部ケースを炭酸ガスカートリッジごと引き抜きます。



- ③ 上部ケースをしっかりと持った状態で炭酸ガスカートリッジを矢印の方向に回して取り外します。

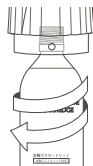

交換用炭酸ガスカートリッジの取り付け

交換用炭酸ガスカートリッジの取り付けかたはP.9「炭酸ガスカートリッジの取り付け」をご覧ください。

お手入れのしかた

化粧品が詰まったときや、付着した汚れが気になるときは、以下を参照してお手入れしてください。

- 化粧品の詰まりを取り除く→P.16
- コスメボトルを清掃する→P.17
- 表面などに付いた汚れを落とす→P.18

化粧品の詰まりを取り除く

- ① 同梱のクリーニングワイヤーをサクシジョンノズルの上からまっすぐ中に入れて、2、3回上下させてください。
 - ご使用の環境によってコスメボトルのサクシジョンノズルに詰まりが生じることがあります。
 - クリーニングワイヤーは細く曲がりやすいため、取り扱いに注意してください。
 - 使用後のクリーニングワイヤーは、P.20「クリーニングワイヤーの収納・保管について」を参照して、本体下部の収納スペースに収納してください。

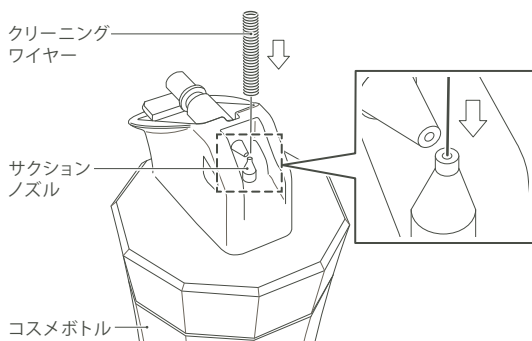

クリーニングワイヤーを使っても詰まりがとれない場合は、ボトルキャップの裏側を水道水で洗い流してください。

これらのお手入れを行っても噴霧不良が解消しない場合や、化粧品詰まりが頻繁に起きてしまう場合は、(株)MTG お客様相談室までお問い合わせください。

コスメボトルを清掃する

- コスメボトルを洗うときは洗剤を使用しないでください。肌のトラブル、本品の破損のおそれがあります。
- シンナー・ベンジン・アルコールなどでは拭かないでください。部品の変形や割れなど故障のおそれがあります。

汚れがひどいときは

- ① コスメボトルを空にして、軽く水洗いします。

余った化粧品を元の容器に戻さないでください。雑菌が繁殖するおそれがあります。

コスメボトル

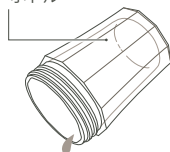

- ② コスメボトルをハンドピースに接続し、サクシオンホースに残った化粧品が出なくなるまで空噴きします。

- ③ コスメボトルをハンドピースから取り外し、水を少量入れます。

- ④ コスメボトルをハンドピースに接続し、水のミストを5秒程度噴射します。

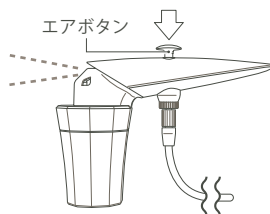

- ⑤ コスメボトルに残った水を捨てて、サクシオンノズルの先端と周りを、ティッシュなどで軽く拭いて、陰干しします。

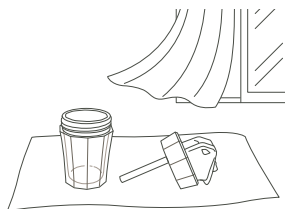

定期的な清掃のしかた

- ① 水で薄めた中性洗剤を含ませた布などで定期的に清掃します。その後水洗いをし、風通しの良い日陰で自然乾燥させます。
別の化粧品に入れ替える際も、同様にコスメボトルのお手入れを行ってください。

表面などに付いた汚れを落とす

シンナー・ベンジン・アルコールなどでは、拭かないでください。部品の変形や割れなど故障のおそれがあります。

- ① クリーンクロスで本体に付いた指紋などの汚れを拭き取ります。
- ② ジェットノズルの先端と周りを細めの綿棒などで軽く拭きます。

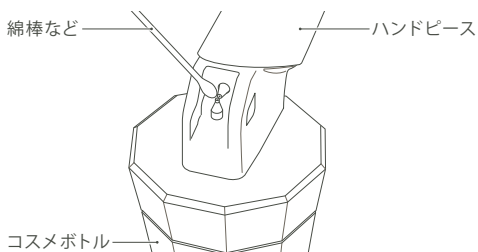

保管・収納のしかた

- 安定した場所で本体やコスメボトルが倒れないことを確認してから保管・収納してください。
- お子様の手の届かない場所に保管・収納してください。
- 蛍光灯のそばや、電気カーペットの上など温度が高くなる場所、直射日光が当たる場所、ほこりの多い場所、化学薬品などにより腐食しやすい場所では保管・収納しないでください。
- 直射日光が当たったり、または環境温度が5℃を下回ったり、40℃を超えたりするような場所（火気の近くや車中）では使用・保管しないでください。

長期間保管する場合

- 本品を長期間保管する際は、炭酸ガスを使い切った後、炭酸ガスカートリッジを取り外した状態で保管してください。炭酸ガスカートリッジを取り付けたまま長期間放置すると、炭酸ガスが少量ずつ減ってしまいます。
- コスメボトルを空にして、軽く水洗いして保管してください。

炭酸ガスカートリッジの保管について

- 乱暴に取り扱わないでください。
- お子様やペットの手の届かない場所に保管してください。
- 直射日光が当たったり、または環境温度が5℃を下回ったり、40℃を超えたりするような場所（火気の近くや車中）では使用・保管しないでください。破裂のおそれがあります。

クリーニングワイヤーの収納・保管について

クリーニングワイヤーは下部ケースの底面に収納することができます。

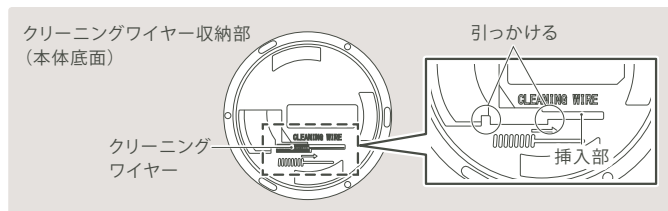

ハンドピースにコスメボトルが接続されている場合は、ボトル内の化粧品の逆流や漏れを防ぐため、コスメボトルを取り外してから行ってください。

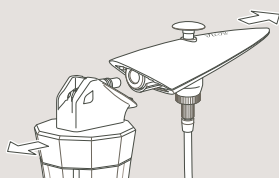

収納のしかた

クリーニングワイヤーの先端を挿入部に差しこみバネ部の前方を引っかけます。そのまま、バネ部を後ろから押しこみ、収納部に引っかけるように入れます。

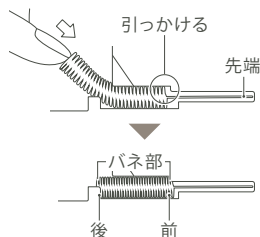

取り出しかた

バネ部を後ろから押して引っかかりを外し、つまんで引っ張り出します。

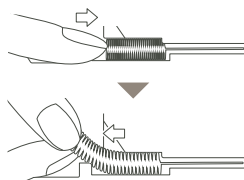

廃棄のしかた

- 各自治体が指定している廃棄方法に従ってください。
- 本品に傷や亀裂が入った場合は使用を中止し、廃棄してください。

炭酸ガスカートリッジの廃棄について

- 使用済みの炭酸ガスカートリッジは蓋（封板）に穴が開いています。穴からガスの漏れる音がなく、ガスを使い切っていることを確認のうえ、各自治体が指定している廃棄方法に従ってください。穴が開いていない中身の入った炭酸ガスカートリッジを焼却しますと、破裂のおそれがあります。
- 未使用の炭酸ガスカートリッジを廃棄する場合は、以下の方法で、ガスを抜いてから廃棄してください。

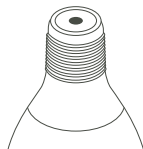

廃棄時にガスを抜きたい場合は

ガスを抜きたい炭酸ガスカートリッジを上部ケースに取り付けた後、2回転ほどゆるめ、炭酸ガスの漏れる音がしていることを確認してください。その後、戸外に放置し、音がなくなるのを確認してから取り外してください。

※取り付ける前にP.5「炭酸ガスカートリッジの取り扱いについて」の警告・注意をお読みください。

※必ず戸外でおこなってください。

※ガスを抜くと炭酸ガスカートリッジが非常に冷たくなります。必ず滑り止めの付いた軍手やゴム手袋などを使用してください。

故障かな?と思ったら

修理に出される前に、必ずお読みください。

症状	考えられる原因	お試しください
炭酸ガスが漏れる音がする。	チューブと本体、ハンドピースがきちんと接続されていない。	お客様相談室にご連絡ください。
	炭酸ガスカートリッジが最後までねじ込まれていない。	
使用していないのに炭酸ガスが無くなってしまった。	安全上の理由で微量ずつガスが抜ける仕様のため、長期間使用しないあいだにガスが無くなった。	炭酸ガスカートリッジの交換を行ってください。 P.15をご参照ください。
ハンドピースのエアボタンを押しても炭酸ガスが出ない。	炭酸ガスカートリッジが最後までねじ込まれていない。	炭酸ガスカートリッジを上部ケースにしっかりとねじ込んでください。 P.9をご参照ください。
	炭酸ガスが無くなっている。	炭酸ガスカートリッジの交換を行ってください。 P.15をご参照ください。

症 状	考えられる原因	お試しください
ミストが噴霧されない。	コスメボトルがハンドピースから外れている。	コスメボトルをハンドピースにしっかりと接続してください。
	化粧品がサクシオンホースの位置に届いていない。	化粧品をサクシオンホースの先が浸かる位置まで注ぎ込んでください。
	化粧品がコスメボトルのボトルキャップ内で詰まっている。	P.16「化粧品の詰まりを取り除く」の手順に従ってお手入れを行ってください。

処置後、なお異常がある場合や上記以外にも不良を感じたときはただちに使用を中止し、お買い上げの販売店、または(株)MTGお客様相談室までお問い合わせください。

Q&A

Q1 炭酸ガスカートリッジを取り付けるときの注意点はありますか？

- A1 炭酸ガスカートリッジをねじ込んでいくときに上部ケース内にあるピンが炭酸ガスカートリッジに刺さって、漏れる音がすることがあります。力を入れて必ず回らなくなるまで素早くねじ込みます。

Q2 どの化粧品でも使用できますか？

- A2 本品は「炭酸ホールド処方」対応のReFaブランド化粧品のみご使用いただけます。その他の化粧品を使用されると詰まりや噴霧不良、故障のおそれがあります。

Q3 炭酸ガスカートリッジはどのくらい使えますか？

- A3 使用環境によって噴霧量は変わりますが、1本の炭酸ガスカートリッジの使用目安は1日2回(2回合計で約20秒)の使用で3~4週間分です。ガスの減りが早い場合はガス漏れしている可能性もあります。炭酸ガスカートリッジが最後までねじ込まれていることを確認してください。

Q4 化粧品が詰まったらどうすればいいですか？

- A4 同梱のクリーニングワイヤーをサクシオンズルに挿入して、詰まりを取り除いてください。詳しくはP.16をご参照ください。

Q5 ガスカートリッジの捨て方(処分方法)はどうすればいいですか？

- A5 炭酸ガスカートリッジは、蓋(封板)に穴が開いており、ガスを使い切っていることを確認のうえ、各自治体が指定している廃棄方法に従ってください。

Q6 飛行機内への持ち込みは可能ですか？

- A6 炭酸ガスカートリッジには高圧ガスが充填されています。このため、手荷物での機内への持ち込み、預け入れ荷物による飛行機への持ち込みは航空法により禁止されています。また、航空便での輸送もできません。

Q7 目に入った場合はどうすればいいですか？

- A7 流水でただちに洗い流してください。
なお、異常が残る場合は医師などに相談してください。

製品仕様

商品名	ReFa MIST (リファミスト)
品番	RF-MT2226B
サイズ	<p>【本体】約68mm×68mm×215mm ※ハンドピースは含みません</p> <p>【ハンドピース】約90mm×18mm×35mm</p> <p>【コスメボトル】約41mm×37mm×65mm</p> <p>【チューブ】約φ4mm×1,000mm</p>
材質	<p>【本体】ABS、ステンレス、PBT、黄銅、鉄、シリコーンゴム</p> <p>【コスメボトル】ABS、PET、ポリエチレン、ステンレス、黄銅、シリコーンゴム</p> <p>【チューブ】ポリウレタン、黄銅</p>
同梱品	<p>本体、専用炭酸ガスカートリッジ、クリーンクロス、クリーニングワイヤー、取扱説明書、セットアップガイド、保証書、ギャランティーカード</p>
総重量	約675g(専用炭酸ガスカートリッジ含む)
調整圧力	約0.15MPa
推奨使用温度	5～33℃
安全装置	0.5MPa以上で作動
コスメボトル容量	約15ml
原産国	日本

専用炭酸ガスカートリッジ

安全装置	二重安全封板(作動環境約70℃)
充填ガス	食品添加物、二酸化炭素(炭酸ガス)
推奨温度	5~40℃
ガス量	約74g
品番	2本:PR-GC2、E1025GC-02 6本:PR-GC6、E1025GC-06
容積	約97mL
サイズ	約(幅)φ40×(高さ)133mm
重量	約300g

- 本品の性能向上の為、仕様の一部を予告無く変更する場合がありますのでご了承ください。
- 本品は、日本国内にて、企画、開発、設計、最終組み立て、検査を行い、一部の部品調達及び、部品組み立てを海外の工場で行っています。
- 「ReFa」は、(株)MTGの登録商標です。

保証・アフターサービス

保証について

保証書は必ず「お買い上げ日、販売店名」などの記入をお確かめになり、内容をよくお読みになったあと、大切に保管してください。

保証期間

保証期間はお買い上げ日から1年間です。

※使用中に異常が生じたときは、お買い上げの販売店、または(株)MTGお客様相談室へお問い合わせください。

補修用性能部品の最低保有期間

本品の補修用性能部品の最低保有期間は製造打ち切り後5年です。補修用性能部品とは、その製品の機能を維持するために必要な部品です。

修理を依頼されるときは

- 保証期間中
お買い上げになってから1年間は保証書記載の内容に基づき無償修理いたします。お買い上げの販売店、または(株)MTGお客様相談室まで保証書、ギャランティーカードをご提示のうえ、ご依頼ください。
- 保証期間(1年間)が過ぎているとき
保証期間経過後の修理については、お買い上げの販売店、または(株)MTGお客様相談室までお問い合わせください。お客様のご要望により有償修理いたします。

無償修理規定

1. 取扱説明書の注意書きに従った正常な使用状態で保証期間内に故障した場合には、無償修理をさせていただきます(付属品を除く)。

イ) 無償修理をご依頼になる場合には、お買い上げの販売店に本品と保証書、ギャランティーカードをご持参、ご提示いただきお申しつけください。

ロ) お買い上げの販売店で無償修理をご依頼できない場合には、(株)MTGお客様相談室にお問い合わせください。

2. 保証期間内でも次の場合には有償修理になります。

イ) 使用上の誤り及び不当な修理や分解・改造による故障及び損傷

ロ) お買い上げ後の輸送、落下などによる故障及び損傷

ハ) 火災、地震、水害、落雷、その他の天災地変、公害などによる故障及び損傷

ニ) 車両、船舶などに搭載された場合の故障及び損傷

ホ) 保証書の提示がない場合

ヘ) 保証書にお買い上げ年月日、お客様のお名前、販売店名の記入のない場合、あるいは字句を書き替えられた場合

ト) 取扱説明書に記載されていない方法で使用した場合の故障及び損傷

チ) 使用後のお手入れを怠ったことによる故障及び損傷

リ) 一般家庭以外(例えば業務用など)で使用された場合の故障及び損傷

3. 保証書は購入した国・地域においてのみ有効です。

4. 保証書は再発行いたしませんので大切に保管してください。

※お客様にご記入いただきました保証書記載の個人情報(お名前、ご住所、電話番号)は保証期間内のサービス活動、及びその後の安全点検活動のために利用させていただく場合がございますので、ご了承ください。

※保証書は明示した期間、条件のもとにおいて無償修理をお約束するものです。従ってこの保証書によって、保証書を発行している者(保証責任者)、及びそれ以外の事業者に対するお客様の法律上の権利を制限するものではありません。

株式会社MTG

〒453-0041

愛知県名古屋市中村区本陣通4丁目13番 MTG第2HIKARIビル

<https://www.mtg.gr.jp>

[お客様相談室]

MTG製品のお問い合わせ・取り扱い方法・その他ご不明な点は下記までお問い合わせください。

 **0120-315-332**

※携帯電話・PHSからもご利用いただけます。

＜受付時間＞ 9:30～17:30（土・日・祝日・弊社休業日を除く）

●ご相談窓口における個人情報のお取り扱い

(株)MTGは、ご相談への対応や修理、その確認などのために、お客様の個人情報やご相談内容を記録に残すことがあります。また、個人情報は適切に管理し、修理業務などを委託する場合や正当な理由がある場合を除き、第三者に提供しません。

MTG
We have many dreams